

Taburete modular acolchado / Padded modular stool / Tabouret modulaire rembourré

ES

Asiento modular, acolchado, combinable y apilable para formar distintos espacios.

ESTRUCTURA

1. Fabricado con estructura de madera, revestido con tejido acolchado y retardante al fuego.
2. Ligero y ergonómico para facilitar el ensamblaje y el transporte.
3. Uso interior.
4. Guías rectas y curvas.

EN

Modular, padded, combinable, and stackable seat to create various spaces.

STRUCTURE

1. Made with a wooden structure, covered with padded and fire-retardant fabric.
2. Lightweight and ergonomic for easy assembly and transport.
3. Indoor use.
4. Straight and curved guides.

FR

Siège modulaire, rembourré, combinable et empilable pour former différents espaces.

STRUCTURE

1. Fabriqué avec une structure en bois, revêtu d'un tissu rembourré et ignifuge.
2. Léger et ergonomique pour un assemblage et un transport faciles.
3. Utilisation intérieure.
4. Guides droits et courbes.



COLOR · COLOR · COULEUR



BODY



Terracota Bloom



Sage Mint



Sand Dune



GUIDE



Charcoal Stone

EMBALAJE · PACKAGING · EMBALLAGE



Cantidad de bultos
Number of packages
Nombre de colis

- ① 25x25x45cm
- ② 100x19x24cm
- ③ 122x16x27cm

DETALLES · DETAILS · DÉTAILS

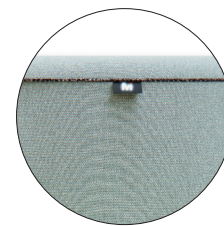

POP-2-151



POP-3-151

MEDIDAS · MEASUREMENT · MESURE

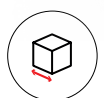

35,2 cm

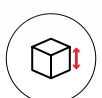

42,0 cm

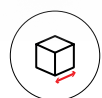

35,2 cm

PESO · WEIGHT · POIDS



net

① 3,0 Kg

② 7,0 Kg

③ 7,0 Kg



weight

4,0 Kg

9,0 Kg

9,0 Kg

Tamboret modular encoixinat / Gepolsterter modularer Hocker / Sgabello modulare imbottito

CAT

Seient modular, encoixinat, combinable i apilable per formar diferents espais.

ESTRUCTURA

1. Fabricat amb estructura de fusta, revestit amb teixit encoixinat i retardant al foc.
2. Lleuger i ergonòmic per facilitar el muntatge i el transport.
3. Ús interior.
4. Guies rectes i corbes.

DE

Modularer, gepolsterter, kombinierbarer und stapelbarer Sitz zur Schaffung verschiedener Räume.

STRUKTUR

1. Hergestellt mit einer Holzstruktur, bezogen mit gepolsterter und feuerhemmendem Stoff.
2. Leicht und ergonomisch für einfachen Zusammenbau und Transport.
3. Für den Innenbereich geeignet.
4. Gerade und gebogene Führungsschienen.

IT

Seduta modulare, imbottita, combinabile e impilabile per creare vari spazi.

STRUTTURA

1. Realizzato con struttura in legno, rivestito con tessuto imbottito e ignifugo.
2. Leggero ed ergonomico per facilitare il montaggio e il trasporto.
3. Uso interno.
4. Guide dritte e curve.



COLOR · FARBE · COLORE



EMBALATGE · VERPACKUNG · CONFEZIONE

| | | |
|--|----------------------|---------------|
| | Quantitat de paquets | ① 25x25x45cm |
| | Anzahl der Pakete | ② 100x19x24cm |
| | Numero di pacchi | ③ 122x16x27cm |

DETALLS · DETAILS · DETTAGLI



MESURES · MESSUNG · MISURAZIONE



PES · GEWICHT · PESO

| | | | |
|--|----------|----------|----------|
| | ① 3,0 Kg | ② 7,0 Kg | ③ 7,0 Kg |
| | 4,0 Kg | 9,0 Kg | 9,0 Kg |

Certificaciones / Certifications / Certifications
Certificacions / Zertifizierungen / Certificazioni

Certifications



Mechanical safety regulations



EN16139:2025

Fire Retardant



EN 1021-1:2014
EN 1021-2:2014
BS5852

Metal migration



EN 71-3:2019+A2:2024
(Fabric)

Fotografías del producto / Product images / Photos du produit
Fotografies del producte / Produktfotos / Fotografie del prodotto



Medidas / Dimensions / Dimensions
Mesures / Maße / Dimensioni

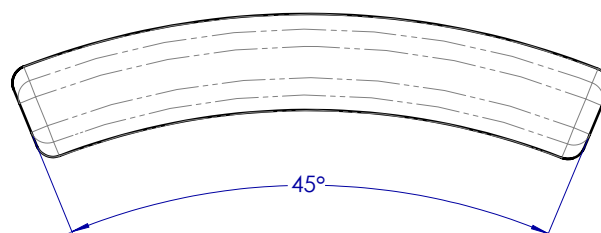
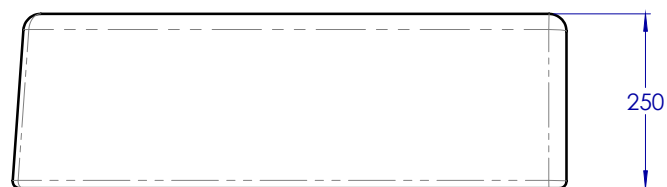
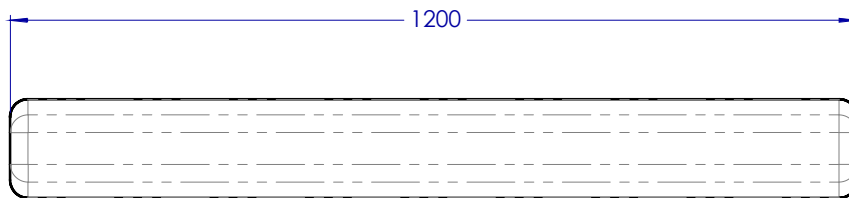
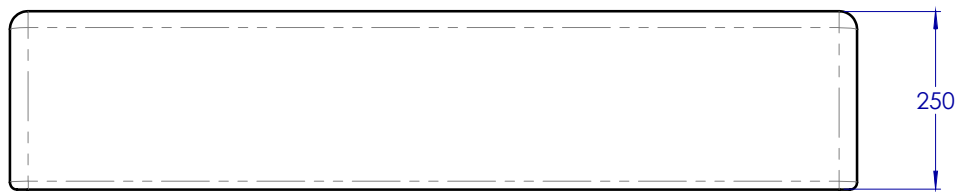
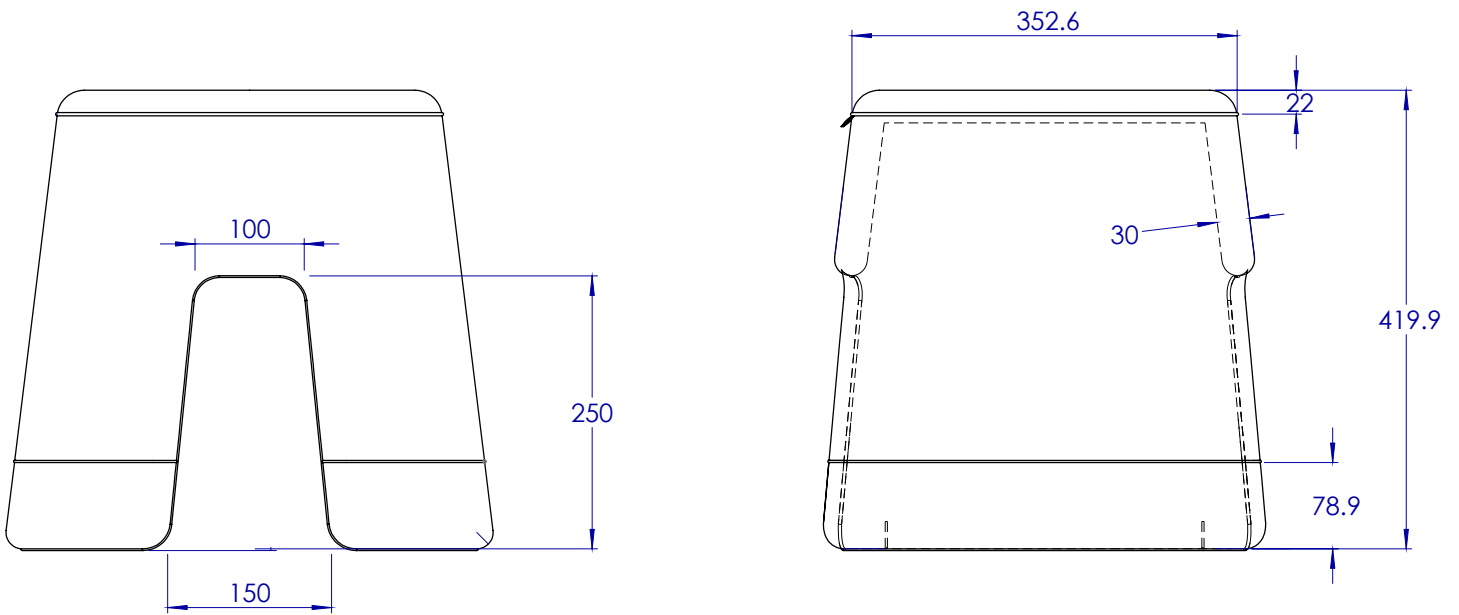

Información importante / Important Information / Informations importantes Informació important / Wichtige Informationen / Informazioni importanti

ES

INFORMACIÓN

Lea todas las instrucciones antes de comenzar el ensamblaje. Guarde las instrucciones para uso futuro. Uso interior.

ADVERTENCIA

Utilizar solo como se pretende.

MONTAJE

Seguir las instrucciones de montaje adjuntas.

MANTENIMIENTO

Periódicamente se deben realizar tareas de mantenimiento revisando el estado del producto. Verifique que el producto esté en buen estado y funcionando. Compruebe si hay roturas periódicamente. Retire el producto del servicio cuando se produzca alguna condición que pueda considerarse insegura.

CUIDADO Y LIMPIEZA

Limpie la unidad con un paño húmedo o una esponja con agua tibia y jabón suave. Séquelo. No use limpiadores abrasivos, blanqueadores, solventes químicos ni detergentes fuertes.

GARANTÍA

Consultar Condiciones Generales de Venta

USO PREVISTO

Destinado principalmente a escuelas, pero también adaptable a todo tipo de aplicaciones en edificios de oficinas, salas de exposición, salones públicos, salas de eventos, cafés, restaurantes, comedores, bancos y bares.

CAT

INFORMACIÓ

Llegeixi totes les instruccions abans de començar l'assemblatge. Guardeu les instruccions per a un futur ús. Ús interior.

ADVERTÈNCIA

Utilitzeu només segons el previst.

MUNTATGE

Seguiu les instruccions de muntatge adjuntes.

MANTENIMENT

S'han de realitzar tasques de manteniment periòdiques revisant l'estat del producte. Verifiqueu que el producte estigui en bon estat i funcioni correctament. Comproveu si hi ha trencaments periòdicament. Retireu el producte de l'ús quan es presenti alguna condició que pugui considerar-se perillosa.

CUIDAT I NETEJA

Netegeu la unitat amb un drap humit o una esponja amb aigua tèbia i sabó suau. Eixugueu bé. No utilitzeu netejadors abrasius, lleixius, solvents químics ni detergents forts.

GARANTIA

Consulteu les Condicions Generals de Venda

ÚS PREVIST

Destinat principalment a escoles, però també adaptable a tot tipus d'aplicacions en edificis d'oficines, sales d'exposicions, salons públics, sales d'esdeveniments, cafés, restaurants, menjadors, bancs i bars.

EN

INFORMATION

Read all instructions before beginning assembly. Keep the instructions for future use. Indoor use.

WARNING

Use only as intended.

ASSEMBLY

Follow the attached assembly instructions.

MAINTENANCE

Periodic maintenance tasks should be performed by checking the condition of the product. Ensure the product is in good condition and functioning properly. Check for breaks regularly. Remove the product from service when any condition that could be considered unsafe occurs.

CARE AND CLEANING

Clean the unit with a damp cloth or sponge using warm water and mild soap. Dry thoroughly. Do not use abrasive cleaners, bleach, chemical solvents, or strong detergents.

WARRANTY

Please refer to the General Terms and Conditions of Sale

INTENDED USE

Primarily intended for schools, but also adaptable to all kind of applications in office buildings, showrooms, public halls, function rooms, cafés, restaurants, canteens, banks, and bars.

DE

INFORMATIONEN

Lesen Sie alle Anweisungen, bevor Sie mit dem Zusammenbau beginnen. Bewahren Sie die Anweisungen für die zukünftige Verwendung auf.

WARNUNG

Nur wie vorgesehen verwenden.

MONTAGE

Befolgen Sie die beiliegenden Montageanleitungen.

WARTUNG

Regelmäßige Wartungsarbeiten sollten durchgeführt werden, indem der Zustand des Produkts überprüft wird. Stellen Sie sicher, dass das Produkt in gutem Zustand ist und ordnungsgemäß funktioniert. Überprüfen Sie regelmäßig auf Brüche. Entfernen Sie das Produkt aus dem Gebrauch, wenn eine Bedingung vorliegt, die als unsicher angesehen werden kann.

PFLEGE UND REINIGUNG

Reinigen Sie die Einheit mit einem feuchten Tuch oder Schwamm mit warmem Wasser und mildem Seifenreiniger. Trocknen Sie gründlich ab. Verwenden Sie keine Scheuermittel, Bleichmittel, chemische Lösungsmittel oder starke Reinigungsmittel.

GARANTIE

Allgemeine Verkaufsbedingungen beachten

VORGEGEHENE VERWENDUNG

Hauptsächlich für Schulen vorgesehen, aber auch anpassbar für alle Arten von Anwendungen in Bürogebäuden, Ausstellungsräumen, öffentlichen Lounges, Veranstaltungssälen, Cafés, Restaurants, Kantinen, Banken und Bars.

FR

INFORMATIONS

Lisez toutes les instructions avant de commencer l'assemblage. Conservez les instructions pour une utilisation future. Utilisation intérieure.

AVERTISSEMENT

Utiliser uniquement comme prévu.

ASSEMBLAGE

Suivez les instructions de montage ci-jointes.

ENTRETIEN

Des tâches d'entretien périodiques doivent être effectuées en vérifiant l'état du produit. Assurez-vous que le produit est en bon état et fonctionne correctement. Vérifiez régulièrement s'il y a des bris. Retirez le produit du service lorsqu'une condition pouvant être considérée comme dangereuse se présente.

ENTRETIEN ET NETTOYAGE

Nettoyez l'unité avec un chiffon humide ou une éponge à l'eau tiède et au savon doux. Séchez soigneusement. N'utilisez pas de nettoyeurs abrasifs, d'eau de Javel, de solvants chimiques ou de détergents puissants.

GARANTIE

Consulter les Conditions Générales de Vente

UTILISATION PRÉVUE

Principalement destinées aux écoles, mais également adaptables à toutes sortes d'applications dans les immeubles de bureaux, les salles d'exposition, les halls publics, les salles de réception, les cafés, les restaurants, les cantines, les banques et les bars.

IT

INFORMAZIONI

Leggere tutte le istruzioni prima di iniziare il montaggio. Conservare le istruzioni per un uso futuro. Uso interno.

AVVERTENZA

Utilizzare solo come previsto.

MONTAGGIO

Seguire le istruzioni di montaggio allegate.

MANUTENZIONE

È necessario eseguire periodicamente attività di manutenzione controllando lo stato del prodotto. Assicurarsi che il prodotto sia in buone condizioni e funzioni correttamente. Controllare periodicamente la presenza di rotture. Rimuovere il prodotto dall'uso quando si presenta una condizione che potrebbe essere considerata insicura.

CURA E PULIZIA

Pulire l'unità con un panno umido o una spugna con acqua tiepida e sapone neutro. Asciugare bene. Non utilizzare detergenti abrasivi, candeggina, solventi chimici o detergenti forti.

GARANZIA

Consultare le Condizioni Generali di Vendita

USO PREVISTO

Destinato principalmente alle scuole, ma adattabile anche a tutti i tipi di applicazioni in edifici per uffici, showroom, saloni pubblici, sale per eventi, caffè, ristoranti, mense, banche e bar.



Futuras actualizaciones
Future updates
Mises à jour futures

Futures actualitzacions
Zukünftige Aktualisierungen
Aggiornamenti futuri



Calidad certificada
Certified quality
Qualité certifiée

Qualität zertifiziert
Zertifizierte Qualität
Qualità certificata



Mirplay colabora con la ong:
Mirplay collaborates with ngo:
Mirplay partecipa à l'ong:

Mirplay collabora amb l'ong:
Mirplay arbeitet mit der ngo zusammen:
Mirplay collabora con l'ong: